

# IONIQ Hybrid, Plug-In & Elektro



**8 Jahre Garantie** (Hochvolt-Batterie)  
oder 200.000 km – **Einzigartig nur bei Hyundai!**

# Ein Fahrzeug. Drei alternative Antriebssysteme.

Der Hyundai IONIQ ist ein zukunftsweisendes Fahrzeug, das zu Ihrem Leben passt. Ein weltweit bislang einzigartiges Konzept, das Ihnen die Wahl zwischen drei elektrifizierten Antriebsformen in einem Modell bietet – zur Auswahl steht ein Hybrid, ein Plug-In und ein reines Elektrofahrzeug.

Jeder dieser Antriebe unterstreicht Hyundais einzigartige Philosophie: Elektrifizierte Fahrzeuge sollten all die dynamischen Fahr- und Handlingqualitäten haben, die das Fahren zum Vergnügen machen. Effizienz und Begeisterung stehen im Vordergrund! Gleichzeitig aber genauso nachhaltig beim Umweltschutz wie beim Fahrspaß.

Kurz: Ein Fahrzeug, das Sie elektrisieren wird.



## IONIQ Hybrid

Das Beste aus hocheffizientem Benzinmotor und Elektromotor kombiniert mit einem 6-Gang Doppelkupplungsgetriebe für sparsames und genussreiches Fahren.



## IONIQ Elektro

Der starke Elektromotor mit hohem Drehmoment erhält seine Energie von einer modernen Lithium-Ionen-Polymer-Batterie. Eine einzige Ladung ermöglicht emissionsfreies Fahren bis zu 280 Kilometer\*.

\* Reichweitenangaben nach NEFZ



## IONIQ Plug-In

Der IONIQ Plug-In komplettiert die Palette der alternativen Antriebe der IONIQ-Familie. Er verbindet alle Vorteile des Hybrid-Modells und kann bis zu 63 Kilometer\* rein elektrisch fahren. Zusätzlich bietet der IONIQ Plug-In die Möglichkeit der elektrischen Ladung an einer externen Stromquelle.

# Begeisterndes Design. Geprägt von Emotionen. IONIQ Hybrid.

Die Front des IONIQ Hybrid zeigt die Bi-Xenon Scheinwerfer, die durch die C-förmigen LED-Positionslampen umfasst werden. Das Markenzeichen von Hyundai, der hexagonale Kühlergrill und das vertikal C-förmige LED-Tagfahrlicht, geben die klare und reine Formsprache des IONIQ wieder. Für zusätzlichen Blickfang sorgen, abhängig von der Außenfarbe, blaue oder silberne Farbakzente unterhalb der Stoßstange.



Österreichmodelle gemäß aktueller Preisliste





Österreichmodelle gemäß aktueller Preisliste

# Geprägt durch den Wind. Und Genialität.

Das unverwechselbare Hyundai-Design mit dem markanten Kühlergrill und den stilvoll fließenden Linien präsentieren sich bei diesem Fahrzeug noch aerodynamischer. Der IONIQ setzt mit einem Luftwiderstandsbeiwert von nur 0,24 neue Maßstäbe in seiner Klasse. Dadurch ist der Hyundai IONIQ nicht nur beim Umweltschutz nachhaltig, sondern hinterlässt auch bleibenden Eindruck.

Luftwiderstandsbeiwert **0.24**

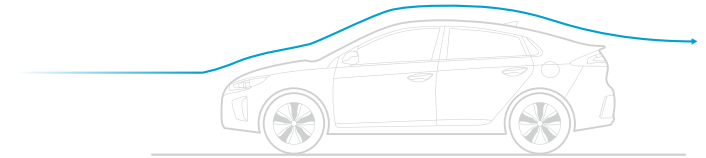

## Aktive Lufteinlässe

Aktive Lufteinlässe im Kühlergrill des Hyundai IONIQ Hybrid öffnen und schließen sich stufenweise und automatisch, um die Aerodynamik weiter zu verbessern.



## Effizienz bis ins Detail

Die LED-Heckleuchten sind perfekt im unteren Abschnitt des Heckfensters integriert und unterstreichen so den IONIQ-Charakter.



## LED-Tagfahrlicht & Lufteinlässe

Das integrierte C-förmige Tagfahrlicht und die Lufteinlässe sind ein Ausdruck von Dynamik und hervorragender Aerodynamik.





Österreichmodelle gemäß aktueller Preisliste



# Wahre Leistung. Verbesserte Effizienz.

Das inspirierende Design des IONIQ Hybrid wird durch Leistung, Fahrverhalten und Handling-Eigenschaften abgerundet – ein Hybridfahrzeug, das echten Fahrspaß vermittelt. Der Hyundai IONIQ stellt sich mit einem klaren Bekenntnis zu kraftvoller Dynamik vor. Verantwortlich dafür sind schon die Konstruktion nach dem Leichtbauprinzip und der tiefe Schwerpunkt, die für ein besonders agiles Handling sorgen.

## Purer Fahrspaß

Das serienmäßige 6-Gang Doppelkupplungsgetriebe (DCT) sorgt durch sofortiges Motorfeedback für optimale Beschleunigung.



## Wählbare Fahrmodi

Sie haben die Wahl! Für noch mehr Fahrspaß sorgt der Sport-Modus, in dem sich die adaptive Anzeige des Kombiinstrumentes auch visuell der dynamischeren Gangart anpasst. In den Sport-Modus gelangen Sie, indem Sie den Schaltknopf von D nach S stellen – durch einfaches Drücken nach links.





### Maximale Effizienz

Der speziell entwickelte 1,6-Liter-GDi-Benzinmotor hat eine Leistung von 105 PS mit einem der besten thermischen Wirkungsgrade seiner Klasse.

# Intelligente Technik. Innovative Lösungen.

Der IONIQ verfügt über speziell entwickelte Antriebskomponenten, bei denen neben den wirtschaftlichen Vorteilen eines Hybrid-Systems auch das Fahrvergnügen nicht zu kurz kommt. Benzin-, Elektromotor und die Lithium-Ionen-Polymer-Batterie spielen perfekt zusammen und sorgen so für optimale Leistungsfähigkeit – für maximale Effizienz.



### Moderner, hochfester Stahl

Durch die spezielle Karosseriekonstruktion des IONIQ kann die Mehrlenkerachse ihre Stärken voll ausspielen. Zusätzlich wird ein besonders niedriger Fahrzeugschwerpunkt – durch den Batterieeinbau im Fahrzeugboden – möglich. Das Ergebnis: Reaktionsschnelligkeit und stabile Fahreigenschaften – selbst in engen Kurven.





### Lithium-Ionen-Polymer-Batterie

Die 1,56 kWh starke Hochvolt-Batterie wird während der Fahrt, insbesondere durch Energierückgewinnung beim Bremsen, geladen. Die Batterie verfügt zusätzlich über eine erweiterte 8 Jahres Garantie.\*



8 JAHRE / 200.000 KM  
BATTERIE  
GARANTIE

\* 8 Jahre Garantie (Hochvolt-Batterie) oder 200.000 km – abhängig davon was zuerst eintritt.



### Elektromotor

Hohes Drehmoment und hohe Effizienz sind die wichtigsten Attribute des 32 kW-Elektromotors. Er liefert beeindruckende Beschleunigung und ermöglicht emissionsfreies Fahren bis zu einer Geschwindigkeit von 120 km/h.

# Hightech. Und ein Touch Natur.

Der Innenraum des Hyundai IONIQ sorgt für funktionales und gleichzeitig elegantes Ambiente, dessen innovative Technik klar und intuitiv zu bedienen ist. Das Wohlbefinden wird durch die Verarbeitung hochwertiger Materialien gestärkt. Blaue Dekorelemente verleihen dem Interieur zusätzlich einen sportlichen Look.

## Supervision Armaturen mit 7 Zoll LCD-Bildschirm

Eine ansprechende, durchdachte, individuell anpassbare Instrumenteneinheit liefert alle relevanten Fahrzeug- und Fahrinformationen. Es zeigt den Status des Hybrid-Ladesystems einschließlich Treibstoffstand, Batterieladestand und Energienutzung an – alles auf einen Blick! Stil und Farbe des Displays sind abhängig vom gewählten Fahrmodus.

Abbildung zeigt Eco-Modus.



## Kabelloses Laden

Dank des induktiven Ladens nach dem Qi-Standard, sind unhandliche Kabel zum Aufladen des Mobiltelefons Geschichte. Ein praktisches Lade-Pad sorgt für eine drahtlose Energieübertragung – damit bleibt das Handy immer voll geladen.\*

\* Nicht mit allen Mobiltelefonen kompatibel.



Unten  
abgeflachtes  
Multifunktions-  
lederlenkrad

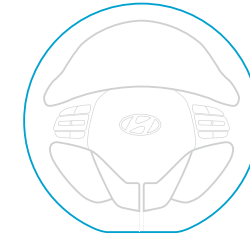

## Navigationssystem mit 8 Zoll Farbdisplay

Das leicht ablesbare und benutzerfreundliche Navigationssystem präsentiert Fahrtrouten, kürzeste Wege und andere wichtige Informationen. Zusätzlich wird auf dem Display auch das Bild der Rückfahrkamera mit Begrenzungslinien angezeigt. Apple CarPlay™\*\* und Android Auto™\*\* ermöglichen zusätzlich die Einbindung des Smartphones in das Infotainment-System und erleichtern so die Steuerung und Wiedergabe von Musik und das Telefonieren.

Zugleich bietet es Zugriff auf Hybridsystem-Daten und andere Fahrzeuginformationen.

\*\* Apple CarPlay™ ist ein eingetragenes Warenzeichen von Apple Inc.,  
Android Auto™ ist ein eingetragenes Warenzeichen von Google Inc.







Österreichmodelle gemäß aktueller Preisliste

# Perfektion bis ins Detail.

Je nach Ausstattung können Sie zwischen folgenden Ausstattungen, Paketen oder Optionen wählen. Der Hyundai IONIQ Hybrid lässt somit keine Wünsche offen.



Bi-Xenon Scheinwerfer



Elektrisches Glasschiebedach  
Türgriffe außen mit Chrom-Applikationen



Rückfahrkamera mit Begrenzungssignalisierung  
Einstiegsleisten in Chrom



Tablet-Staufach in der Mittelkonsole



Navigationsystem mit 8 Zoll Farbdisplay



Infinity Sound System



Fahrer- und Beifahrersitz elektrisch belüftbar



Sitzheizung vorne (3-Stufen) & hinten  
(2-Stufen, auf den äußeren Sitzplätzen)



Österreichmodelle gemäß aktueller Preisliste



# Ansprechendes Design. Mit der Zukunft verbunden. IONIQ Plug-In.

Der IONIQ Plug-In zieht alle Blicke auf sich! Als umweltfreundliches Fahrzeug weist der Hyundai IONIQ Plug-In sowohl einen geringen Kraftstoffverbrauch als auch geringe Emissionen auf - ohne auf Stil und Eleganz zu verzichten. Der IONIQ Plug-In besticht durch dynamische Linien. Die Front zeichnet sich durch den hexagonalen Kühlergrill und auffällige Designhighlights, wie die C-förmigen LED-Tagfahrlichter, den LED-Scheinwerfern und LED-Heckleuchten, aus. Abhängig von der Außenfarbe sorgen blaue oder silberne Farbakzente unterhalb der vorderen und hinteren Stoßstange für zusätzlichen Blickfang - damit beeindruckt der IONIQ aus jedem Blickwinkel.





Österreichmodelle gemäß aktueller Preisliste

# Eleganz trifft Umweltfreundlichkeit.

Der IONIQ Plug-In ist der Beweis dafür, dass man bei einer Emissionsreduktion nicht auf Leistungsstärke verzichten muss. Das fortschrittliche Plug-In System ermöglicht einen schnellen und gleichmäßigen Übergang von Elektro- zu Hybridfahrmodus. Je nach Bedarf, wählt das intelligente System immer das beste Verhältnis zwischen Elektro- und Benzinmotor. Durch die EV/HEV-Taste können Sie selbst wählen, ob Sie rein elektrisch fahren wollen oder Benzin- und Elektromotor zusammenspielen sollen.



## 16 Zoll Leichtmetallfelgen

Das absolute Highlight ist das Design der 16 Zoll Leichtmetallfelgen, die aerodynamisch sind, um Luftturbulenzen zu minimieren und damit den Kraftstoffverbrauch zu optimieren.



## Ladeanschluss

Das Aufladen der Lithium-Ionen-Polymer-Batterie erfolgt mit dem serienmäßigen ICCB-Ladekabel ebenso schnell wie einfach an einer Haushaltssteckdose oder einer öffentlichen Ladestation. Die LED-Anzeige am Armaturenbrett informiert Sie über den aktuellen Ladezustand.





Österreichmodelle gemäß aktueller Preisliste

# Das Beste aus zwei Welten!

Die Kombination aus dem 1.6 Benzinmotor und dem Elektromotor sorgt beim IONIQ Plug-In für eine Systemleistung von insgesamt 141 PS. Das Antriebssystem wurde auf maximale Gesamteffizienz ausgelegt.

Eine leistungsstarke 8,9 kWh Lithium-Ionen-Polymer-Batterie speist den drehmomentstarken 45 kW (61 PS) Elektromotor, mit dem Sie bis zu 63 Kilometer emissionsfrei fahren können - ideal für das tägliche Pendeln. Wenn er im Zusammenspiel mit dem hocheffizienten Benzinmotor arbeitet, ist das Ergebnis ein richtiger Leistungsschub und das ohne Einschränkung bei der Reichweite. Die Batterie gewinnt während der Fahrt Energie zurück und lässt sich auch über einen externen Stromanschluss laden.

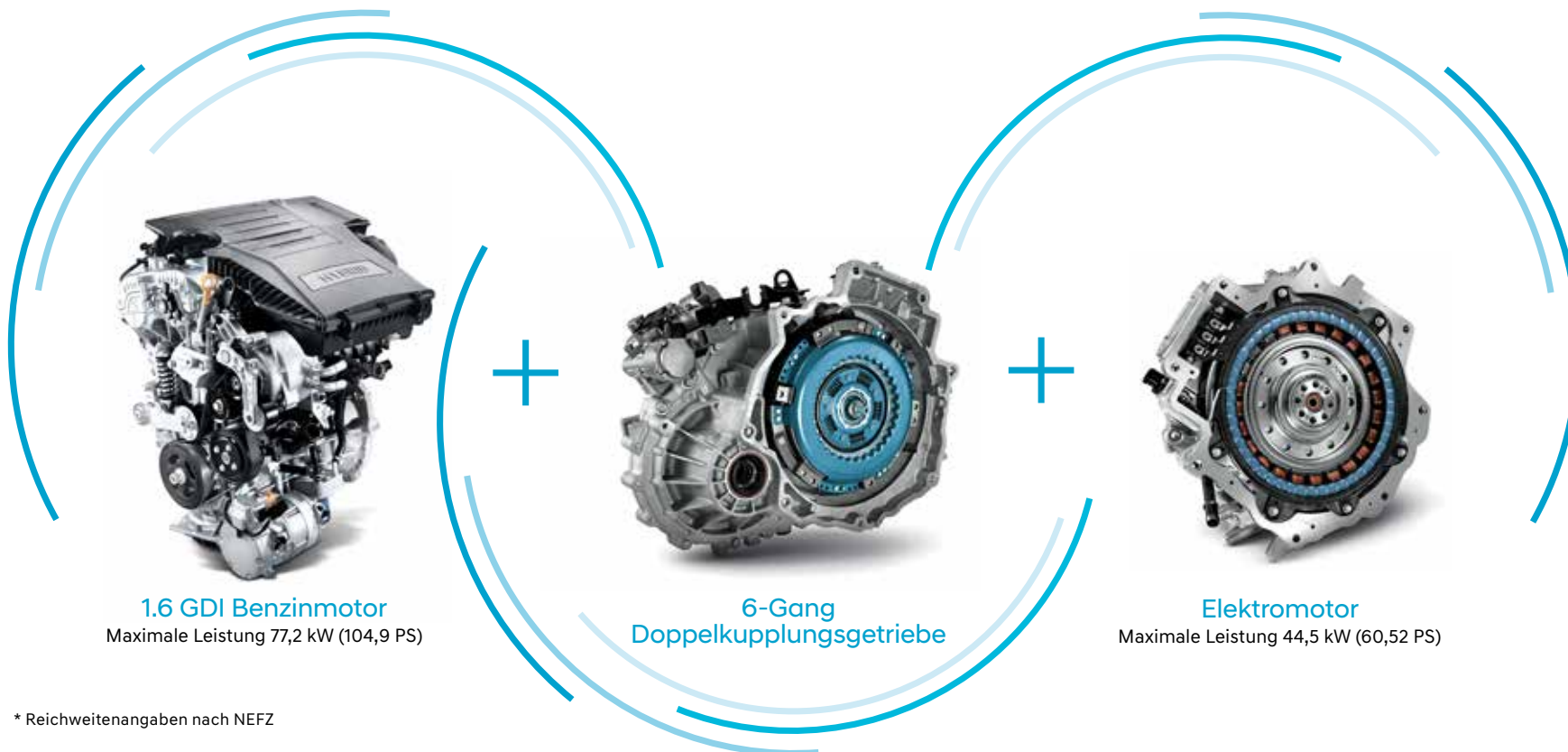

\* Reichweitenangaben nach NEFZ



Ladedauer  
Ca. 2 Stunden 15 Minuten



## Technik, die begeistert.

Das Plug-In Antriebssystem wurde auf maximale Gesamteffizienz ausgelegt.  
Ob Sicherheit oder Kompatibilität – der Hyundai IONIQ Plug-In überzeugt auf höchstem Niveau.

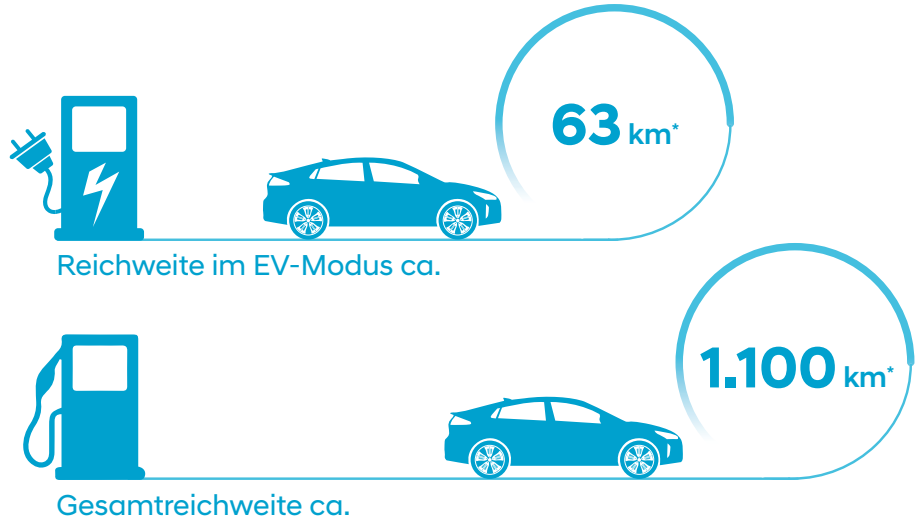

### ICCB (In-Cable Control Box) – Ladekabel

Mit dem serienmäßigen Ladekabel kann der IONIQ Plug-In praktisch überall geladen werden. Es kann einfach an eine Haushaltssteckdose angeschlossen werden und der IONIQ wird mit Wechselstrom geladen. Das On-Board-Ladesystem wandelt diesen in Gleichstrom und speist so die Hochvolt-Batterie.



### 7 Airbags

Um die Insassen bestmöglich bei einer Kollision zu schützen, verfügt der Hyundai IONIQ Plug-In über insgesamt sieben Airbags (je einen Fahrer- und Beifahrer-airbag, zwei Seiten- und zwei Kopfairbags sowie über einen Knieairbag für den Fahrer).



### Hochfester Stahl

Der IONIQ Plug-In begeistert mit einer leichten, zugleich aber robusten Karosserie, die dem innovativen Design, avancierten Konstruktionsmethoden und Materialien zu verdanken ist. Mit einem Anteil von 53% hochfesten Stahllegierungen profitiert das Chassis des IONIQ Plug-In von überlegener Steifigkeit für ein reaktionsschnelles Handling und höchste Sicherheit bei hoher Absorption der Aufprallenergie und Verringerung der Karosserieverformungen, um den Insassen im Falle eines Zusammenpralls bestmöglichen Schutz bieten zu können.

\* Reichweitenangaben nach NEFZ

# Funktionalität trifft auf Emotion.

Der Innenraum des IONIQ Plug-In wird auch höchsten Ansprüchen gerecht. Alle Bedien- und Steuerelemente sind perfekt für den Fahrer angeordnet und ermöglichen eine intuitive Bedienung.

Clevere Ablagemöglichkeiten, wie beispielsweise das Tablet-Staufach in der Mittelkonsole, sorgen für zusätzlichen Komfort. Die umfangreiche Serienausstattung mit Bedienelementen am Lenkrad und die Rückfahrkamera unterstützen das komfortable Fahrvergnügen. Blaue Dekorelemente im Interieur sorgen zudem für einen sportlichen Look.

## Supervision Armaturen mit 7 Zoll LCD-Bildschirm

Eine ansprechend durchdachte, individuell anpassbare Instrumenteneinheit liefert alle relevanten Fahrzeug- und Fahrinformationen. Es zeigt den Status des Hybrid-Ladesystems einschließlich Treibstoffstand, Batterieladestand und Energie-nutzung an – alles auf einen Blick! Stil und Farbe des Displays sind abhängig vom gewählten Fahrmodus.



## Smart Laden ohne Kabel

Dank des induktiven Ladens nach dem Qi-Standard sind unhandliche Kabel zum Aufladen des Mobiltelefons Geschichte. Legen Sie einfach Ihr kompatibles Mobiltelefon auf das Lade-Pad in der vorderen Mittelkonsole und es wird kabellos während der Fahrt geladen.\*

\* Nicht mit allen Mobiltelefonen kompatibel.



## EV/HEV-Taste

Durch Drücken der Taste in der Mittelkonsole kann das System in den Hybridmodus oder den reinen Elektromodus mit Null Emissionen geschaltet werden. Im Hybridmodus arbeitet neben dem Benzinmotor auch der Elektromotor, um den Kraftstoffverbrauch zu reduzieren.







Österreichmodelle gemäß aktueller Preisliste



Österreichmodelle gemäß aktueller Preisliste

# Beeindruckende Ausstattung.

Je nach Ausstattung können Sie zwischen folgenden Ausstattungen, Paketen oder Optionen wählen. Der Hyundai IONIQ Plug-In lässt somit keine Wünsche offen.



Fahrer- und Beifahrersitz elektrisch belüftet



Audiosystem mit 5 Zoll Farbdisplay  
2-Zonen Klimaautomatik mit automatischer  
Temperaturregelung



Elektrisches Glas-/Schiebedach  
Beleuchtung der Einstiegsbereiche im  
Außenspiegel integriert



Rücksitze im Verhältnis 60:40 umklappbar



Sitzheizung vorne (3-Stufen) & hinten  
(2-Stufen, auf den äußeren Sitzplätzen)



Rückfahrkamera mit  
Begrenzungssignalisierung



Infinity Sound System



Einstiegsleisten in Chrom



Österreichmodelle gemäß aktueller Preisliste

# Inspirierendes Design. Beeinflusst von Emotionen. IONIQ Elektro.

Die Front des IONIQ Elektro zeichnet sich durch C-förmige LED-Tagfahrlichter, die den IONIQ als einzigartig und futuristisch definieren, aus. Das geschlossene Design des Kühlergrills erzeugt einen optischen Unterschied zwischen den Mitgliedern der IONIQ Familie. Exklusive kupfer- oder silberfarbige Farbakzente (abhängig von der Außenfarbe) sorgen für einen wahren Blickfang.





Österreichmodelle gemäß aktueller Preisliste

# Willkommen in der Zukunft. Und zwar emissionsfrei.

Der IONIQ Elektro wird ausschließlich elektrisch angetrieben und emittiert somit im Betrieb keine Schadstoffe. Ein Luftwiderstandsbeiwert von nur 0,24 und der innovative Elektroantrieb machen die Fahrt zu einem einzigartigen Erlebnis. Und es ist ein praktischer Fünfsitzer, den Sie jeden Tag genießen können – auf kurzen und langen Reisen.

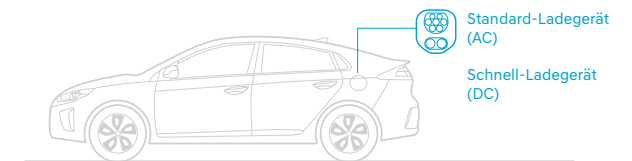

## LED-Scheinwerfer

Eine wahre Win-Win-Situation: LED-Scheinwerfer sorgen nicht nur in der Nacht für klare Verhältnisse auf der Straße, sondern benötigen zudem auch noch weniger Energie als herkömmliche Scheinwerfer.



## Adaptiver Abstandsregeltempomat

Hinter dem Hyundai-Logo im aerodynamischen Kühlergrill befindet sich der Sensor für den adaptiven Abstandsregeltempomat.



## Ladeanschluss

Dank des Combined Charging Systems (CCS) braucht der IONIQ Elektro nur eine Ladedose zum Laden mit zwei verschiedenen Steckern. Einerseits das Laden mit Wechselstrom über das Ladekabel für Netzsteckdosen und Ladestationen, andererseits das schnelle Gleichstromladen an entsprechenden Schnell-Ladestationen. Mit dem CCS-Schnellladesystem benötigt man gerade 23 Minuten, um die Batterie auf 80% aufzuladen.





Österreichmodelle gemäß aktueller Preisliste



# Innovatives Denken. Elektrisierende Performance.

Das inspirierende Design des IONIQ Elektro ist perfekt auf den geräuschlosen, elektrischen Antrieb abgestimmt. Um die Gesamtleistung zu beeinflussen, können Sie zwischen Eco-, Normal- und Sport-Modus wählen. Die unterschiedlichen Drehmomentverläufe der Modi sorgen für ein individualisiertes Fahrerlebnis.

## ECO, NORMAL und SPORT Modus

Der Fahrer kann zwischen drei verschiedenen Fahrmodi, abgestimmt auf unterschiedliche Fahrbedingungen, wählen. Der normale Fahrmodus wurde um den ECO Modus erweitert, der die Energieeffizienz erhöht. Im SPORT Modus wird das Drehmoment um 30 Nm erhöht und so das maximale Drehmoment von 295 Nm erreicht.



## Steuerung der Bremsenergie- rückgewinnung (Rekuperation)

Für mehr Fahrfreude und größere Reichweite ist der IONIQ Elektro mit einem variablen regenerativen Bremssystem ausgestattet. Mit den günstig positionierten Wippen am Lenkrad kann die 4-stufige Bremsenergieerückgewinnung (Rekuperationsintensität, Level 0-3) eingestellt werden.



## Elektronische Schaltung (Shift-by-Wire)

Benutzerfreundlich positionierte Tasten in der Mittelkonsole sorgen dafür, die wichtigsten Fahrfunktionen zu kontrollieren.

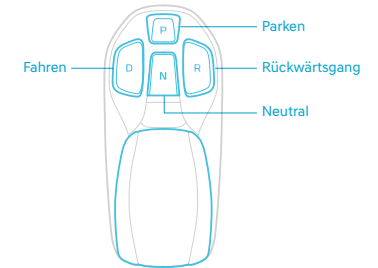



### Lithium-Ionen-Polymer-Batterie

Die leistungsfähige Lithium-Ionen-Polymer-Batterie besitzt ein maximales Volumen von 28 kWh. Durch den effizienten Antrieb und das große Batterievolumen lassen sich Reichweiten von zirka 280 Kilometer\* erreichen. Die Hochvolt-Batterie hat eine erweiterte 8 Jahres Garantie\*\*.

\*\* 8 Jahre Garantie auf die Hochvolt-Batterie oder 200.000 km (abhängig davon was zuerst eintritt).

Bis zu 280 km\* mit einer einzigen Ladung



### Hohes Drehmoment an den Rädern

Die Leistung des Elektromotors wird durch das Eingang-Untersetzungsgetriebe so übertragen, dass bei Bedarf ein äußerst hohes Drehmoment zur Verfügung steht.



# Intelligente Technik. Lautlos, abgaslos.

Die sorgfältig aufeinander abgestimmten Komponenten wurden speziell entwickelt, um hervorragende Fahreigenschaften zu leisten und eine praktische, alltagstaugliche Reichweite zu ermöglichen.

## Reichweite

Emissionsfreies Fahren bis zu 280 Kilometer\* mit einer einzigen Ladung – damit ist der tägliche Weg zur Arbeit möglich und sogar Wochenendausflüge stellen kein Problem dar. Die aktuelle Reichweite wird klar im Display des Bordcomputers angezeigt.



## Hochfest und leicht

Der intelligente Einsatz von leichtem Aluminium und hochfestem Stahl ergibt eine robuste Struktur, die für große Stabilität und ein angenehm agiles Handling sorgt.

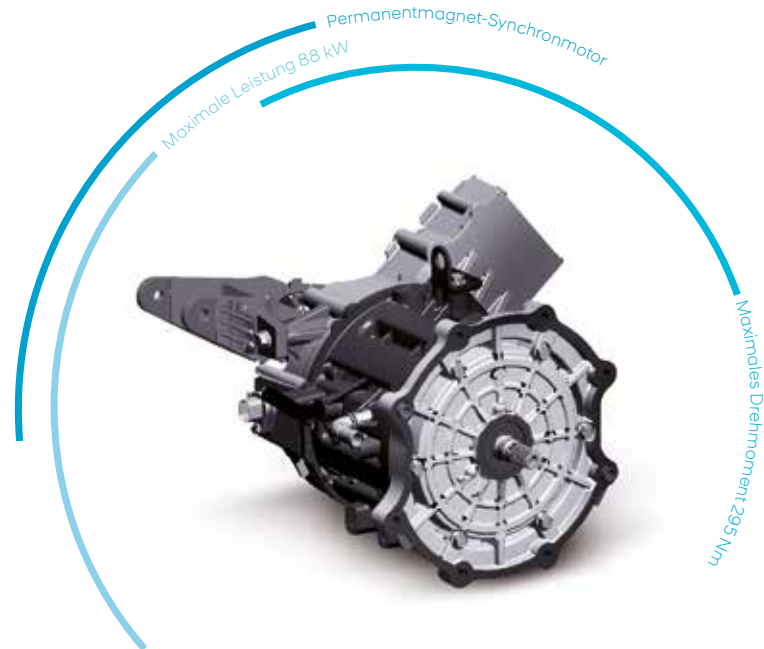

## Elektromotor

Der Elektromotor generiert eine Höchstleistung von 88 kW (120 PS) und ein maximales Drehmoment von 295 Nm, dies sorgt für eine eindrucksvolle Beschleunigung besonders bei niedrigen Geschwindigkeiten.

Reichweite und Fahrzeffizienzberechnungen beruhen auf Schätzungen/Bewertungen. Die tatsächliche Reichweite ist auch abhängig vom individuellen Fahrverhalten und Straßenzustand. Die Ladezeit für eine Komplettladung ist abhängig von der gewählten Lademöglichkeit. Ein Schnelladesystem benötigt beispielsweise 23 Minuten, um die Batterie auf 80% aufzuladen.

\* Reichweitenangaben nach NEFZ

# Sauber und schlicht.

Der Innenraum des Hyundai IONIQ sorgt für einen futuristischen Eindruck und schafft gleichzeitig eine dennoch elegante und einladende Atmosphäre. Alle Bedien- und Steuerelemente sind klar angeordnet und lassen sich so einfach und intuitiv bedienen. Das Wohlbefinden wird durch die Verarbeitung hochwertiger Materialien gestärkt. Dekorelemente in Kupfer oder Weiß (abhängig von der Außenfarbe) verleihen dem Interieur zusätzlich einen sportlichen Look.

Unten  
abgeflachtes  
Multifunktions-  
lederlenkrad

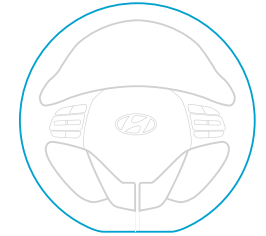

## Supervision Armaturen mit 7 Zoll LCD-Bildschirm

Eine durchdachte, individuell anpassbare Instrumenteneinheit liefert alle relevanten Fahrzeug- und Systeminformationen, wie beispielsweise Geschwindigkeit, Batteriestatus und -verbrauch. Stil und Farbe des Displays sind abhängig vom gewählten Antriebsmodus.

Abbildung zeigt Eco-Modus.



## Smart Laden ohne Kabel

Laden Sie Ihr kompatibles Handy\* drahtlos in der induktiven Ladestation, die sich in der Mittelkonsole befindet, auf. Kein Suchen und Anschließen eines Kabels erforderlich.

\* Nicht mit allen Mobiltelefonen kompatibel.



## Klang, der verbindet.

Verbinden Sie Ihr Smartphone mit dem Apple CarPlay™\*\* - oder Android-Auto™\*\*-fähigen Infotainment-System. Telefon-, Musik- und Navigationsfunktionen lassen sich über den hochauflösenden 8 Zoll Bildschirm ansteuern. Das exklusive Infinity Soundsystem bereichert Ihre Fahrt um ein unvergleichliches Klangerlebnis.

\*\* Apple CarPlay™ ist ein eingetragenes Warenzeichen von Apple Inc., Android Auto™ ist ein eingetragenes Warenzeichen von Google Inc.





Österreichmodelle gemäß aktueller Preisliste



Österreichmodelle gemäß aktueller Preisliste

# Qualität in Vollendung.

Je nach Ausstattung können Sie zwischen folgenden Ausstattungen, Paketen oder Optionen wählen. Der Hyundai IONIQ Elektro lässt somit keine Wünsche offen.



LED-Scheinwerfer



LED-Heckleuchten  
Rückfahrkamera



Fensterheber mit Einklemmschutz



Heckspoiler mit integrierter  
dritter Bremsleuchte



Smart-Key inkl. Start-/Stopknopf



Navigationsystem mit 8 Zoll Farbdisplay  
Klimaautomatik mit automatischer  
Temperaturregelung



Rücksitze im Verhältnis 60:40 umklappbar



Sitzheizung vorne (3-Stufen)  
ICCB (In-Cable Control Box) – Ladekabel  
zur Ladung an Schukosteckdose



# Fortschrittliche Assistenzsysteme.

Neben dem 7-Airbag System (inklusive eines Knie-Airbags für den Fahrer) und einer robusten Karosserie werden alle Insassen durch umfassende aktive und passive Sicherheitssysteme/-funktionen geschützt. Kameras und Radarsensoren helfen dem IONIQ sicher auf dem Weg zu bleiben und ans Ziel zu kommen.

## Spurhalteassistent

Der Assistent warnt den Fahrer vor unbeabsichtigtem Verlassen der gewählten Fahrspur und führt – sofern notwendig und vom Fahrer gewünscht – eine Lenkkorrektur durch.

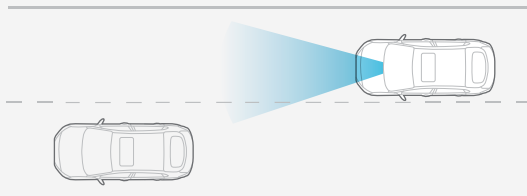

## Toter-Winkel-Assistent und Querverkehrswarner

Radarsensoren im Heck beobachten den Bereich hinter und neben dem Fahrzeug und warnen vor potenziellen Kollisionsrisiken mit parallel fahrenden oder nachfolgenden Fahrzeugen bei Spurwechselmanövern.

Auch der Querverkehrswarner nutzt diese Radarinfrastruktur und warnt beim Rückwärtsausparken vor Zusammenstößen mit querenden Fahrzeugen.

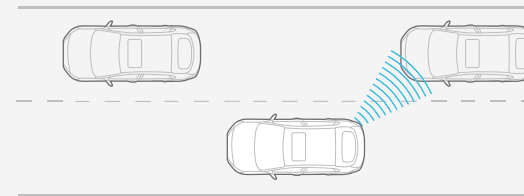



# Und smarte Technologien.

## Autonomer Notbremsassistent

Besteht Kollisionsgefahr mit einem vorausfahrenden Fahrzeug oder Fußgänger, gibt das System zunächst eine visuelle und anschließend eine akustische Warnung. Reagiert der Fahrer nicht, leitet das System eine automatische Bremsung ein.



## Abstandsregeltempomat

Der Tempomat wurde um einen Radarsensor erweitert und hält das Fahrzeug konstant auf einer zuvor eingestellten Geschwindigkeit und in einem definierten Sicherheitsabstand zum vorausfahrenden Fahrzeug. Das System passt Abstand (in 4 Stufen wählbar) und Geschwindigkeit variabel an und beschleunigt bei freier Fahrt selbstständig auf die ursprüngliche Reisegeschwindigkeit.

Beim IONIQ Elektro wurde das System erweitert und nennt sich Adaptiver Abstandsregeltempomat. Das Fahrzeug bremst bis zum Stillstand und beschleunigt nach kurzer Haltezeit durch Betätigen des Fahrpedals automatisch.



# Driven by e-motion.

- Q Eine Philosophie
- Q 3 alternative Antriebssysteme - 1 Modell mit 3 elektrifizierten Antriebsarten (Hybrid, Plug-In und Elektro)
- Q Einfach elektrisierend
- Q Geprägt durch den Wind
- Q Begeisternd & Innovativ
- Q Intelligente Sicherheitssysteme
- Q Modernste Konnektivitätsfeatures
- Q 8 Jahre oder 200.000 km Garantie auf die Hochvolt-Batterie

**8** JAHRE / 200.000 KM  
BATTERIE  
GARANTIE

# Die Zukunft ist sicher.



Ihr Hyundai IONIQ ist nach den höchsten Qualitätsstandards gebaut. Damit Sie rundum zufrieden sein können, bieten wir Ihnen außerdem die höchste Stufe unseres Garantieschutzes: Die 5 Jahre Garantie ohne Kilometerbegrenzung zeigt unser Bekenntnis zu langfristiger Qualitätssicherung und Kundenbetreuung.



## 5 Jahre Werksgarantie ohne Kilometerbegrenzung

Ihre 5 Jahre Garantie ohne Kilometerbegrenzung\* umfasst das Fahrzeug, einschließlich Antriebssystem und eine 12 Jahre Garantie gegen Durchrostung.

\* Ausgenommen sind Taxis und Mietfahrzeuge, für die eine 3-jährige Fahrzeuggarantie bis 100.000 km gilt. Genaue Informationen siehe Garantie- und Serviceheft.

## Betreuung und Beziehung

Das Versprechen einer großzügigen Marke, die sich um die Bedürfnisse ihrer Kunden kümmert, auf Rückmeldungen hört und verstehen will, wie sie im Leben anderer etwas verändern kann.



## 5 Jahre Mobilitätsgarantie

Im Fall eines Fahrzeugdefekts in Ihrem Heimatland oder im Ausland reicht ein Anruf bei unserer Hotline und Sie erhalten umgehend Hilfe. Falls erforderlich, ist auch der Abschleppdienst zum nächsten Hyundai-Vertragspartner inkludiert. Die kostenlose Mobilitätsgarantie gilt ebenfalls 5 Jahre parallel zur 5 Jahres Werksgarantie.

## Stressfrei

Eine Zusage, die Erlebnisqualität kontinuierlich zu verbessern.

Das ständige Augenmerk von Hyundai ist darauf ausgerichtet, die sich ändernden Bedürfnisse seiner Kunden zu verstehen. Deshalb ist uns Ihre Rückmeldung so wichtig und wir werden nie aufhören, neue Wege zu suchen, um Ihre langfristige Zufriedenheit als Hyundai-Fahrer zu erhöhen.

\* Die Hyundai 5 Jahres-Neuwagengarantie ohne Kilometerbegrenzung gilt nur für jene Hyundai-Fahrzeuge, welche als Neufahrzeug ursprünglich von einem autorisierten Hyundai-Vertragshändler mit Sitz im Europäischen Wirtschaftsraum (EWR) oder der Schweiz an Endkunden verkauft wurden. Details und Bedingungen zur HYUNDAI-Neuwagengarantie finden Sie im Garantie- und Serviceheft des Fahrzeuges. Die 5 Jahres-Neuwagengarantie ohne Kilometerbegrenzung gilt nicht für die Fahrzeugmodelle Starex, H-1 und H350.

Die Assistenzsysteme dienen rein der Unterstützung und entbinden den Fahrer nicht von seiner eigenen Verantwortung beim Betrieb des Fahrzeuges. Stoff-/Leder-Kombination enthält hochwertiges Kunstleder. Leder ist Echtleder kombiniert mit hochwertigem Kunstleder. MapCare+ beinhaltet 10 Karten-Updates im Rahmen der regelmäßigen Wartung beim Hyundai-Partner. Technische Daten und Ausstattungen entsprechen dem Stand bei Drucklegung. Die aktuelle Ausstattung entnehmen Sie bitte der jeweils gültigen Preisliste. Darüber hinaus behält sich der Hersteller Änderungen der technischen Daten, der Maße und Gewichte, der Ausstattung, der Garantiebestimmungen und des Designs jederzeit vor. Für Druckfehler übernehmen wir keine Haftung.

Farbabweichungen sind drucktechnisch bedingt. Die angegebenen offiziellen Kraftstoffverbrauchs- und offiziellen CO<sub>2</sub>-Emissionswerte wurden nach den jeweils für das Fahrzeug vorgeschriebenen Messverfahren gemäß VO (EG) 715/2007 in der jeweils gültigen Fassung ermittelt und entsprechen den in der Typengenehmigung bzw. EU-Betriebslaubnis des betreffenden Fahrzeugtyps angegebenen Werten.

Diese Angaben sind nicht Bestandteil des Angebotes, sondern dienen lediglich Vergleichszwecken. Gemäß Empfehlung (EU) 2017/948 der Europäischen Kommission wird darauf hingewiesen, dass ab dem 1. September 2017 bestimmte Neuwagen nach dem weltweit harmonisierten Prüfverfahren für Personenkraftwagen und leichte Nutzfahrzeuge (World Harmonized Light Vehicle Test Procedure, WLTP), einem neuen, realistischeren Prüfverfahren zur Messung des Kraftstoffverbrauchs und der CO<sub>2</sub>-Emissionen, typgenehmigt werden. Ab dem 1. September 2018 wird das WLTP den neuen europäischen Fahrzyklus (NEFZ), das derzeitige Prüfverfahren, ersetzen. Wegen der realistischeren Prüfbedingungen sind die nach dem WLTP gemessenen Kraftstoffverbrauchs- und CO<sub>2</sub>-Emissionswerte in vielen Fällen höher als die nach dem NEFZ gemessenen.

**Abgasnorm Euro 6:** Die angegebenen Verbrauchs- und CO<sub>2</sub>-Emissionswerte wurden nach den vorgeschriebenen NEFZ-Messverfahren (gemäß VO (EG) Nr. 715/2007 und VO (EG) Nr. 692/2008) ermittelt, um die Vergleichbarkeit mit anderen Fahrzeugen zu gewährleisten. **Abgasnorm Euro 6d-TEMP:** Die angegebenen Verbrauchs- und CO<sub>2</sub>-Emissionswerte wurden nach den vorgeschriebenen WLTP-Messverfahren (Worldwide harmonized Light vehicles Test Procedure) ermittelt und in NEFZ-Werte umgerechnet, um die Vergleichbarkeit mit anderen Fahrzeugen gemäß VO (EG) Nr. 715/2007, VO (EU) 2017/1153 und VO (EU) 2017/1151 zu gewährleisten.

Der Kraftstoffverbrauch wird in der Praxis je nach Fahrweise, technischem Zustand des Fahrzeuges, nicht serienmäßigen An- und Abbauten, nach Fahrbahnbeschaffenheiten und klimatischen Bedingungen von dem nach der EC-Norm ermittelten Verbrauchswert abweichen, welcher nur unter den gemäß dieser Norm festgelegten Messbedingungen gilt. Größere Felgendimensionen können zu einem geänderten CO<sub>2</sub>-Wert führen und somit den NOVA-Prozentsatz verändern. Nähere Informationen zum Normverbrauch, Abgasverhalten und CO<sub>2</sub>-Emissionen von Kraftfahrzeugen erhalten Sie im Internet unter [www.autoverbrauch.at](http://www.autoverbrauch.at). Alle Abbildungen sind Symbolabbildungen.



8 JAHRE / 200.000 KM  
BATTERIE  
GARANTIE

5  
JAHRE  
**UNLIMITIERT:**  
GARANTIE OHNE KM-BEGRENZUNG<sup>°</sup>



Teilenummer: HYPRIONIQ44  
09/2018

hyundai.at